

SHIVAKI®

ХОЛОДИЛЬНИК

**SHRF-104CH
SHRF-104CHS
SHRF-104CHT**

ЕАС

ИНСТРУКЦИЯ ПО ЭКСПЛУАТАЦИИ

SHIVAKI®

Уважаемый покупатель!

Мы благодарны Вам за то, что Вы остановили свой выбор на продукции нашей компании. Техника «SHIVAKI» отвечает высоким мировым стандартам и будет долго и надежно служить Вам в течение длительного времени.

Компания SHIVAKI старается сделать так, чтобы все наши покупатели оставались довольны своим приобретением и уровнем оказываемого сервиса.

Каждому обладателю техники «SHIVAKI» гарантируется **расширенный** сервисный пакет обслуживания. Купив продукцию нашей компании, Вы автоматически можете:

- или стать участником проводимой в настоящее время Акции на технику SHIVAKI,
- или получить 6 месяцев дополнительного гарантийного обслуживания,
- или участвовать в проводимом регулярно розыгрыше призов от компании SHIVAKI,
- и многое другое...

Для этого достаточно посетить интернет-сайт: **www.product-registration.eu** и осуществить регистрацию купленной Вами продукции. Мы ценим Ваше личное время, поэтому сделали так, чтобы регистрация заняла не более 4 минут.

Компания «SHIVAKI» помнит и заботится о своих потребителях, постоянно совершенствуя свою продукцию: телевизоры, холодильники, пылесосы, микроволновые печи, кондиционеры, телефоны и неуклонно повышает уровень сервисного обслуживания и поддержки покупателей.

Поздравляем! Вы выбрали достойное Вас, надежное и по последнему слову техники совершенное произведение «SHIVAKI».

С уважением,
President

Motunish Mada

“SHIVAKI (JAPAN) IND. LTD”



СОДЕРЖАНИЕ

НАИМЕНОВАНИЕ ЧАСТЕЙ.	2
ОБЩАЯ ИНФОРМАЦИЯ.	3
ИНСТРУКЦИЯ ПО УСТАНОВКЕ.	3
ТРЕБОВАНИЯ БЕЗОПАСНОСТИ.	3
ИСПОЛЬЗОВАНИЕ ХОЛОДИЛЬНИКА.	4
ВАЖНАЯ ИНФОРМАЦИЯ.	5
УХОД.	6
УСТРАНЕНИЕ НЕИСПРАВНОСТЕЙ.	7
РЕКОМЕНДАЦИИ ПО ИСПОЛЬЗОВАНИЮ БЫТОВЫХ ХОЛОДИЛЬНИКОВ.	8
ПЕРЕНАВЕШИВАНИЕ ДВЕРЦЫ.	9
ТЕХНИЧЕСКИЕ ХАРАКТЕРИСТИКИ.	11
СПИСОК СЕРВИСНЫХ ЦЕНТРОВ.	12

НАИМЕНОВАНИЕ ЧАСТЕЙ

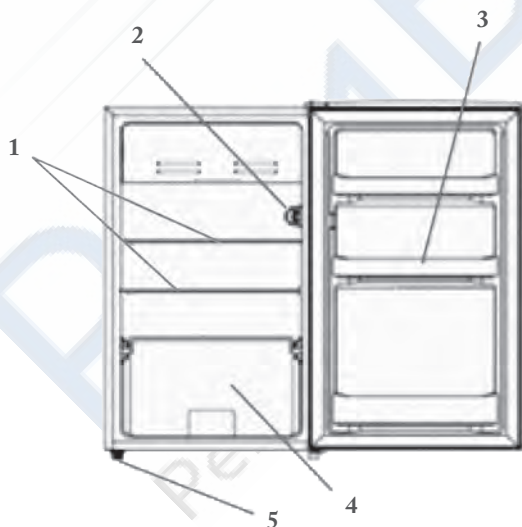

1. Полка холодильного отделения.
2. Термостат.
3. Полка дверцы холодильного отделения.
4. Контейнер для овощей и фруктов.
5. Регулировочная ножка.

Данный тип холодильников широко используется в гостиницах, офисах, студенческих общежитиях и домах. Наилучшим образом подходит для хранения таких продуктов, как фрукты и напитки. Холодильник имеет небольшие размеры, вес, потребляет небольшое количество энергии и прост в эксплуатации.

ИНСТРУКЦИЯ ПО УСТАНОВКЕ

1. Не наклоняйте холодильник более 45 градусов от вертикали в процессе транспортировки. Старайтесь не прикладывать усилие к конденсатору и двери холодильника, чтобы не деформировать и не повредить данные части.
2. Обязательно оставляйте свободное место вокруг холодильника для циркуляции воздуха и создания нормального температурного режима.
3. Не устанавливайте холодильник в помещениях с очень высокой влажностью во избежание его повреждения, намокания и появления ржавчины.

ТРЕБОВАНИЯ БЕЗОПАСНОСТИ

1. Перед подключением холодильника к сети убедитесь, что напряжение сети соответствует номинальному напряжению устройства. Шнур питания холодильника должен быть подключен к отдельной розетке, т.к. использование адаптера может привести к перегреву розетки.
2. Не храните в холодильнике легковоспламеняемые материалы (бензин, клей, эфир, и др.).
3. Не разливайте воду на холодильник, это может быть

опасно для Вас или привести к поломке холодильника.

4. При утечке газа из резервуара, не выдергивайте вилку из розетки, это может привести к воспламенению от искры.

ИСПОЛЬЗОВАНИЕ ХОЛОДИЛЬНИКА

1. При первом включении поверните регулятор в положение «MAX» на период не менее 2 часов. Затем выставьте регулятор температуры в нужное положение и можете заполнять холодильник продуктами.
2. Температура внутри холодильника устанавливается с помощью регулятора температуры. На ручку нанесены отметки MIN~MAX, обозначающие уровни температуры: индикация «MIN» соответствует самому теплomu режиму, индикация «MAX» - самому холодному, установка регулятора в положение «OFF» приведет к тому, что устройство перестанет работать. Установите регулятор в положение между отметками «MIN» и «MAX» для использования в обычных целях, индикация выбирается в зависимости от ситуации, обычно она соответствует «MED».
3. Зону пониженной температуры необходимо размораживать в случае возникновения наледи толщиной 3-4 мм. Для размораживания выньте продукты из холодильника и выключите регулятор температуры (положение OFF). Установите поддон под зоной пониженной температуры для сбора воды. После полного размораживания слейте воду и вытрите холодильник внутри насухо. Затем можно снова включить холодильник, выставив регулятор температуры в нужное положение.

ВАЖНАЯ ИНФОРМАЦИЯ

1. Не заполняйте сильно плотно холодильник. Также не оставляйте надолго дверь открытой. Это будет приводить к большему потреблению энергии и даже может вызвать неисправность.
2. Не помещайте сверху холодильника слишком тяжелые предметы и предметы с острыми краями во избежание повреждений.
3. При полном отключении от сети повторное включение производить только после 10-минутного перерыва.
4. Не помещайте напитки в бутылках в морозильную камеру, это может привести к повреждению холодильника.
5. При внезапном отключении электричества старайтесь открывать дверь как можно реже для сохранения холода.
6. В процессе размораживания никогда не используйте острые или металлические предметы, это может повредить холодильник.
7. Не дотрагивайтесь до контейнеров и продуктов внутри зоны пониженной температуры влажными руками.

УХОД

1. При мойке холодильника в первую очередь обесточьте его, вынув вилку из розетки. Используйте нейтральные моющие средства, а в конце чистую воду. Никогда не применяйте порошковые абразивные моющие средства, щелочные составы, алкоголь, органические кислоты и горячую воду, это может повредить красочное покрытие и краску.
2. Дверной уплотнитель легко загрязняется, его необходимо мыть чаще.
3. В случае длительного перерыва в использовании холодильника, выньте вилку из розетки, вымойте и вытрите насухо холодильник после размораживания, затем плотно закройте дверцу.

Следующие случаи не являются поломкой:

1. Журчащий звук:
Журчащий звук является признаком нормальной работы.
2. Конденсат снаружи холодильника:
При высокой влажности в помещении может появляться конденсат на стенках холодильника. Просто вытирайте его.
3. При первом включении или после долгого перерыва для полного охлаждения холодильника необходимо длительное время. Чем выше температура снаружи, тем дольше будет процесс охлаждения.
4. Поверхность компрессора становится горячей:
Это нормально. Не дотрагивайтесь до компрессора.

УСТРАНЕНИЕ НЕИСПРАВНОСТЕЙ

При проявлении поломки холодильника, пожалуйста, проверьте в первую очередь следующие случаи:

Проявление	Возможная причина
Нет холода	Отключено электричество. Нет напряжения в сети или уровень напряжения недостаточен. Вилка шнура питания плохо вставлена в розетку.
Недостаточное охлаждение	Регулятор выставлен некорректно. Недостаточно места вокруг холодильника для вентиляции. Часто и подолгу открыта дверь. Холодильник подвержен прямому солнечному свету или находится вблизи горячих объектов. Загружено слишком много продуктов или они слишком горячие.
Продукты в холодильном отделении заморожены	Регулятор выставлен некорректно. Продукты сложены слишком близко друг к другу.
Необычный шум	Холодильник установлен на шаткую поверхность. Холодильник был ударен каким-либо предметом.
Непрерывная работа компрессора	Слишком много продуктов загружено за один раз. Часто и подолгу открыта дверь.

Если Вы столкнетесь с более серьезными проблемами, просьба немедленно связаться с сервисным центром для устранения неполадок.

РЕКОМЕНДАЦИИ ПО ИСПОЛЬЗОВАНИЮ БЫТОВЫХ ХОЛОДИЛЬНИКОВ

Не открывайте часто дверцу холодильника, особенно в жаркую и влажную погоду. После открытия закрывайте холодильник как можно скорее.

Поддерживайте вентиляцию вокруг холодильника, не заставляйте его различными предметами.

В обычных условиях эксплуатации устанавливайте регулятор в среднее положение.

Перед тем, как поставить в холодильник приготовленную пищу, охладите ее до комнатной температуры.

Наледь приводит к увеличению потребления энергии, поэтому рекомендуется размораживать холодильник, когда слой льда достигает 3 – 5 мм.

Если конденсатор расположен снаружи устройства, стена позади холодильника всегда должна быть чистой.

Всегда соблюдайте рекомендации по установке и энергосбережению, т.к. в противном случае потребление энергии будет значительно выше.

▲ ПРЕДУПРЕЖДЕНИЯ:

1. Существует риск запираания внутри устройства детей. Перед утилизацией старого холодильника или морозильной камеры:
 - Снимите дверь устройства с петель.
 - Оставьте полки на месте для того, чтобы ребенок не смог легко взлезть в холодильник.
2. Не используйте удлинители.

ПЕРЕНАВЕШИВАНИЕ ДВЕРЦЫ

1) Снимите пластиковую крышку с верхней дверной петли.

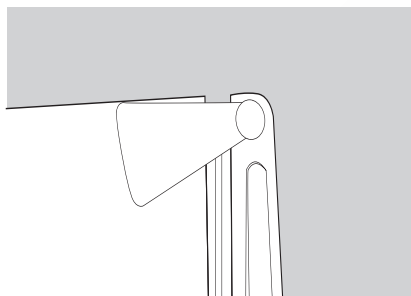

2) Отвинтите три винта с нижнего кронштейна. Снимите ножку холодильника с противоположной стороны.

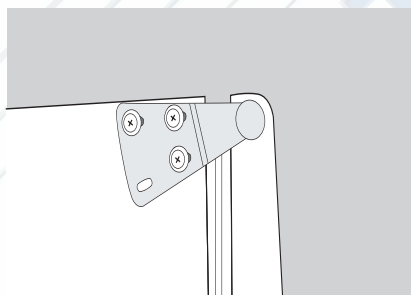

3) Саморезы / Кронштейн / Ножка холодильника.

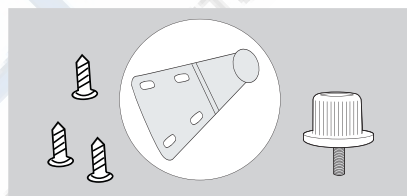

4) Сдвиньте дверцу холодильника вниз примерно на 15 см с верхней оси шарнира и снимите ее.

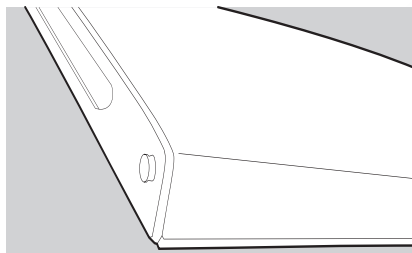

5) Удалите два винта с верхнего кронштейна и переместите его на другую сторону. Но для этого Вам нужно будет сначала удалить пластмассовые заглушки.

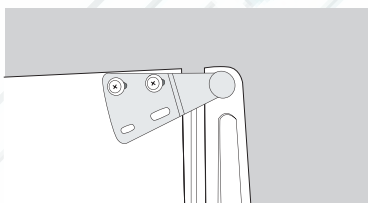

6) Установите дверцу холодильника обратно в верхнюю ось шарнира, убедившись в том, что все встает на свои места правильно. Прикрутите нижний кронштейн на новое место. Установите ножку холодильника на противоположной стороне. Установите пластиковую крышку на верхнюю петлю нажав вниз до щелчка.

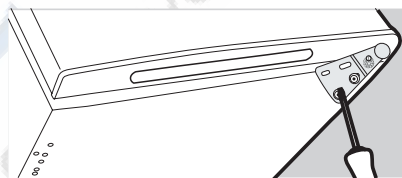

7) Выровняйте двецу по горизонтали и вертикали. Проверьте, что уплотнения прилегают к корпусу со всех сторон, прежде чем, затянуть винты нижнего кронштейна. Отрегулируйте высоту ножек холодильника.

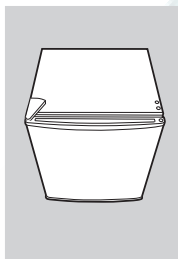

ТЕХНИЧЕСКИЕ ХАРАКТЕРИСТИКИ

ПОЛЕЗНЫЙ ОБЪЕМ	93 Л
ОБЪЕМ ХОЛОДИЛЬНОЙ КАМЕРЫ	83 Л
ОБЪЕМ ЗОНЫ ПОНИЖЕННОЙ ТЕМПЕРАТУРЫ	10 Л
НОМИНАЛЬНОЕ НАПРЯЖЕНИЕ	220-240 В
НОМИНАЛЬНАЯ ЧАСТОТА	50 Гц
КЛИМАТИЧЕСКОЕ ИСПОЛНЕНИЕ	T/ST/N
ХЛАДАГЕНТ И ЕГО КОЛИЧЕСТВО	R600a / 20 г
ВХОДНАЯ МОЩНОСТЬ	65 Вт
КЛАСС ЭНЕРГЕТИЧЕСКОЙ ЭФФЕКТИВНОСТИ	A+
ПОТРЕБЛЕНИЕ ЭЛЕКТРОЭНЕРГИИ	109 кВт*ч/год
УРОВЕНЬ ШУМА	42 Дб
ВЕС НЕТТО	21.7 кг

Название	Город	Адрес	Код города	Телефон
ООО «Рембыттехника»	Азов	г.Азов, Ростовская обл., ул. Чехова, д.28	86342	4-14-90
ИП Сеськов Владимир Александрович	Азов	г. Азов, ул. 3. Космодемьянской, д. 62	86342	4-49-40
ТВ-Сервис	Альметьевск, Республика Татарстан	г. Альметьевск, ул. Геофизическая, д.18 ТК "ЭССЕН"	8553	40-30-93
ООО "Технологии в жизни"	Амурск	г. Амурск, пр-т Комсомольский, д.29, оф.30		8(924)223-54-94,8(914)155-16-33
Техносервис	Арзамас	г. Арзамас, ул. 9 Мая, д. 4	83147	3-07-40; 4-00-73; 3-51-65
Форет	Армавир	г. Армавир, ул. Комсомольская, д.115	861379	79-99-99; 3-36-96
СЦ "Мир"	Архангельск	г.Архангельск, ул. Гагарина, д. 1	8182	27-55-10, 27-60-66
Эфир	Астрахань	г. Астрахань, ул. Боевая, 72 А	8512	30-10-15; 30-10-14
ООО "Хайтек-Сервисный центр"	Астрахань	г.Астрахань, ул. Н.Островского, 148А, офис 202; ул. Ташкентская, д.13А	8512	63-25-30; 63-10-00, 63-12-00
Сервисная компания ЭЛКОМ	Астрахань	г. Астрахань, ул. Савушкина, д. 51А	8512	63-27-27
АСЦ "КРАВТ-СЕРВИС"	Балашов	г.Балашов, ул. Луначарского, д.102	917	213-17-78
Диод	Барнаул	г. Барнаул, ул. Пролетарская, 113	3852	63-59-88; 63-94-02; 23-58-20
ООО «Альфасервис»	Барнаул	г.Барнаул, ул. Попова, д.55	3852	60-13-49; 48-50-67
Сервисный центр "Клен"	Барнаул	г.Барнаул, ул.Власихинская, 49а/16	3852	319-912, 256-795
ИП Крюковцов С.А.	Барнаул	г. Барнаул, ул. Льва Толстого, д. 8	3852	24-79-33
ООО "Максимум"	Барнаул	г.Барнаул, ул. Смирнова, д.73 А	3852	33-66-08
Проксима	Белгород	г. Белгород, пр-т Б. Хмельницкого, д.137, корп. 3	4722	34-03-22
ООО "РЕМБЫТСЕРВИС"	Белогорск	г. Белогорск., ул. Ленина, д.43	41641	2-52-02
ООО «ПАРУС ПЛЮС»	Бийск	г.Бийск, пер.Кирова, д.8	3854	35-69-70
Сервисный Центр "Технополис"	Благовещенск	г.Благовещенск, ул.Калинина, д.127	6142	534945
Лексика-Электроникс	Братск	г. Братск, ул. Пионерская, 23/40	3958	45-99-07; 45-98-96
СЦ «Мастер-Сервис 32»	Брянск	г.Брянск ул. Костычева, д.23/1	4832	30-77-88; 30-77-89
РембытТехника	Бугуруслан	г. Бугуруслан, ул.Транспортная, д. 2	353529	9-10-99;89228022158
ТелеМаг	Буденновск	г. Буденновск, ул. Кирова, д.235	86559	4-16-24
ИП Циленов Д.С.	Буденновск	г.Буденновск, ул.Октябрьская, д.84	86559	2-08-02
ИП Тилзлова Н.М.	Бузулук	г. Бузулук, 2 микрорайон, д. 34	35-342	57-147; 57-787
ООО "Юндор"	Великие Луки	г.Великие Луки, пер. Вокзальный, д.13	81153	932706
ТКТ "Юрбита"	Великий Новгород	г. Великий Новгород, ул. Кочетова, 23а	8163	94-80-10; 61-12-00; 33-59-18;
ООО «Аргитка—Сервис»	Владивкавз	г. Владивкавз, пр. Коста, д. 15	8673	25-01-07, 75-77-77, 55-08-70
Раст-Сервис	Владимир	г. Владимир, ул. Юбилейная, 60	4922	21-44-24; 30-50-55
Домовой сервис	Владимир	г. Владимир, ул. Батурина, д.39	4922	44-72-80; 44-72-81
ИП Спицына Раиса Александровна	Волгоград	г.Волгоград, ул.Томская, д.4а	8442	9-917-333-78-80; 98-16-47
ИП Ибрагимов М.А.	Волгоградск	г. Волгоградск, ул. Карла Маркса, д.30	86393	532929
Вологда	Вологда	г. Вологда, ул. Новгородская, д. 7	8172	52-19-19; 53-99-39; 53-99-99
ИП Есипенко А. В.	Вологда	г.Вологда, ул. Клубовъ, д.87	8172	55-82-06; 55-82-07
Импернал	Воркута	г. Воркута, ул. Димитрова, д. 6	82151	6-01-43; 6-43-94
Орбита-сервис	Воронеж	г. Воронеж, ул. Донбасская, 1	4732	776625
ООО "Комплайн"	Воронеж	г.Воронеж, пр-т Труда, д. 39	4732	41-00-51, 78-50-54, 39-78-90
ООО "Техноплос"	Грозный	г. Грозный, ул. Ханкальская, д. 75	8(928)024-55-66	
ООО "Алиф"	Грозный	г.Грозный, ул. Маяковского, д.17а	8712	22-49-21
Грозный Сервис	Грозный	г. Грозный, ул. Маяковского, д.100	8(928)943-61-01, 8(926)405-22-10	
Техноцентр «Радуга»	Дзержинск	г. Дзержинск, ул. Чапаева, д.69/2	8313	28-11-46; 28-14-20
Эл Ком Сервис	Дмитровград	г. Дмитровград, ул. Октябрьская, д. 63	84-235	2-86-59; 9-14-64
ИП Лавровых Константин Анатольевич	Ейск	г.Ейск ул.Маяковского, д.55	86132	5-05-00
Техносервис	Ейск	г.Ейск, ул. Пушкина, д.84	86132	2-11-71;(918)-416-49-55
Мастер-Сервис	Екатеринбург	г. Екатеринбург, ул.Д.Зверева д.31 литер А оф.2	343	385-1289
Remlinger	Екатеринбург	г.Екатеринбург, Трактористов, д.19	343	361-51-49
ООО фирма «Полюс»	Елец	г.Елец, ул.Октябрьская, д.47	47467	4-12-08
ООО Техно Торговый Центр	Ессентуки	г. Ессентуки, ул. Пушкина, д.128 а	87934	4-15-55
Жигули-Гарант	Жигулевск	г. Жигулевск, ул. Мира, 21	84862	2-28-73
ПРОТОР СЕРВИС	Зеленоград	г. Зеленоград, корп. 1534	499	717-82-12
ИП Волков Сергей Юрьевич	Иваново	г. Иваново, ул. 2-я линия, д. 48	4932	491622
Просто как Раз-Два-Три	Иваново	г. Иваново, ул. Суворова д. 42	4932	58-57-56
ООО "Элгуд"	Ижевск	г. Ижевск, ул. В. Сивкова, д.152	3412	771010
ООО «Радуга»	Ижевск	г.Ижевск, Воткинское ш., д.302	3412	432039,904465
Мидас	Иошкар-Ола	г.Иошкар-Ола, ул. Советская, д. 173	8362	45-73-68; 41-77-43
НТ ТИС	Иркутск	г. Иркутск, ул. Партизанская, д. 149	3952	51-36-93; 51-31-09
ООО "АЛБТЕКС"	Иркутск	г. Иркутск, ул. Советская, д. 45а, оф. 01.	3952	29-42-95
ИП Фекретинов Альберт Гаярович	Иркутск	г. Иркутск, ул. Лермонтова, д.281	3952	51-15-24
ИП Батенко Г.В.	Ишим	г.Ишим, ул.Карасульская, д.183	34551	7-46-31, 8-904-888-88-83, 8-908-868-80-00
СЦ "Витязь"	Казань	г. Казань, пр. Хусайна Ямашева, д. 38	843	248-71-17, 521-49-43; 519-08-09
12 Вольт Сервис	Казань	г. Казань, ул. Ютазинская, д.18А	843	512-00-99; 512-17-45
ООО «Луазо»	Казань	г. Казань, ул. Декабристов, д. 106 «б»	843	04-12
ООО "Элнет"	Казань	г. Казань, ул. Восстания, д.100	843	240-64-94
ИП Устомова Л.В.	Камениск-Шахтинский	г. Камениск-Шахтинский, ул. Ясельная, д.73	86365	3-19-11
АЛЬФА	Камышин	г. Камышин, ул. Ленина, д. 6В	84457	9-45-89; 9-17-43; 9-00-75; 9-42-94
Дмитриев Ю.С.	Канаш	г. Канаш, ул. Полевая, д.20	83-533	4-16-19; 2-31-67
Электропарк	Канаш	г. Канаш, пр. Ленина, д.71а		8(906)388610
Т-Сервис	Канск	г. Канск, ул. Московская, 66	39161	3-39-13
Коммон	Кемерово	г. Кемерово, ул. Потемкина, д. 8	3842	62-45-74
Сервисный центр Мастерь	Кемерово	г. Кемерово, ул. В.Волюшиной, д. 4, пр.Ленина, д. 25 Б	3842	30-19-43; 30-19-91; 37-79-28
Экран-Сервис	Киров	г. Киров, ул. Некрасова, д. 42	8332	57-78-10; 54-70-77; 54-21-56
Эксперт	Киров	г. Киров, Октябрьский пр-кт, д. 116а	8332	54-69-56; 37-01-01
ООО «ЦПС-Киров»	Киров	г. Киров, ул. Московская, д. 9	8332	355513
ООО «Гамбит»	Комсомольск-на-Амуре	г. Комсомольск-на-Амуре, ул. Ленина д. 76/3	4217	59-56-51
СЦ Быт Кубани	Кореновск	г.Кореновск, ул.Пурыхина, д.2 У	86142	4-49-13
ИП Бондаренко А.В.	Кореновск	г. Кореновск, ул. Пурыхина, д. 2 "А"	86142	4-49-13

Название	Город	Адрес	Инд. города	Телефон
Ремонт холодильников		http://rembitteh.ru/		
ИП Благоверская М.Н.	Кострома	г.Кострома, ул. Коммунаров, д.5	4942	300-107-639-723
M-сервис-ЮГ	Краснодар	г.Краснодар, ул. Лукьяненко, д. 103, офис 55	861	122-64-13
ООО "Тексервис"	Краснодар	г.Краснодар, ул.Захарова, д.7/1	861	267-76-60
Город мастеров	Красноярск	г.Красноярск, ул. Яковлева, д. 59	3912	90-06-47; 44-54-12
ДОН-ТВ СЕРВИС	Красноярск	г.Красноярск, ул.Железнодорожников, д.11	3912	21-46-51
СМС-сервис	Курган	г.Курган, 6А микрорайон, д. 11/1, офис 10	3522	47-27-25
ООО "Заурал Монтаж Сервис"	Курган	г.Курган, ул.Пичугина, д.9	3522	55-58-44
Маяк+	Курск	г. Курск, ул. Студенческая, д. 36-а, г. Курск, ул. Сумская, 376	4712	35-04-91, 50-85-90
Альфа-Сервис	Курск	г. Курск, ул. Заводская, 19	4712	31-20-23, 30-41-00
УмныйБит Сервис	Ленинградская	Краснодарский край, станция Ленинградская, ул.Жлобы, д. 57г	86145	3-78-74
Электрон-Сервис Майкоп	Майкоп	г. Майкоп, ул. Димитрова, 25	8772	575837;556238
ИП Андросченко А.С.	Майкоп	г. Майкоп, ул. Курганная, д.328	8772	55-06-39
ООО "Рюсам"	Махачкала	г. Махачкала, ул. М. Гаджиева, д. 164	8722	933073
АСЦ Техник ISE	Махачкала	г. Махачкала, пр-т. Акушинского,14линия, д.21	8722	642394,642895
ИП Кугузов С.В.	Мончегорск	г. Мончегорск, Никелевое шоссе, д.12Б	81536	7-29-54
АВС-Сервис	Москва	г. Москва, ул. Паустовского, д.8, к.1	495	421-84-88; 423-66-00; 421-77-51
Лидер-Сервис	Мурманск	г. Мурманск, ул. Книповича, д.46	8152	44-47-49; 40-00-83
ТриО	Набережные Челны	г. Набережные Челны, пр. Вахитова д.20	8552	59-77-13;35-90-02;35-90-42;38-12-46
Смоленский Г.В	Находка	г. Находка, ул. Павлова, 11	4236	69-78-67
ТЦ "СПИНОЛ"	Нерюнгри	г.Нерюнгри, ул.Чуралчинская, д.18	41147	6-89-71
Бытовая автоматика	Нижний Новгород	г. Н. Новгород, ул. Ларина, 18 А	831	461-88-48; 277-57-79
СЦ "SIB-Мастер"	Новосибирск	г.Новосибирск, Микрорайон Горский, д.61	383	355-52-99, 357-14-98
ООО «А Плюс»	Новосибирск	г. Новосибирск, ул. Фрунзе, д.5, строение 2	383	299-23-33
Бондаренко А.Е.	Новошахтинск	г. Новошахтинск, ул. Веселая, д. 175	8-904-500-24-41	
Рембытехника Плюс	Озерск	г. Озерск, ул. Калинина, 12В	35130	7-99-51
Бытовая техника	Омск	г.Омск, Проспект Космический, д.99/2, ул. Запорожская, д.1, ул. Карла Маркса,д. 66, проспект Комарова, д.8	3812	57-95-40; 32-20-63; 41-87-06
ООО «Сервисный центр Сибтекс»	Омск	г. Омск, ул. 24-я Линия, 59	3812	36-98-04, 36-91-04, 36-70-44
Мастер	Орел	г. Орел, ул. Латышских стрелков, 1	4862	751480
Еросервис	Орел	г.Орел, ул.Приборостроительная, д.10	4862	40-86-81;40-86-82;43-40-66
ООО "АРС"	Орел	г. Орел, ул. Революции, д. 1	4862	55-60-14
ООО "Сервисбытехника"	Оренбург	г. Оренбург, ул. Конституции СССР, д.4	3532	66-50-03
ООО "Гранд-Сервис"	Орск	Оренбургская обл., г. Орск, пр. Ленина, д.11г.Орск, ул. Грозненская д. 11	3537	20-60-70;89877960019
ИП Бердииков В.В.	Орск, Оренбургская обл.	г. Орск, ул. Батумская д.25	3537	372-383
Техсервис	Пенза	г. Пенза ул. Володарского, д.32	8412	56-04-90; 20-60-90; 52-10-50
Импорт-сервис	Пермь	г. Пермь, ул. Инженерная, д.10	342	266-12-60; 265-69-83
Евро-Сервис	Пермь	г. Пермь, ул. Крисанова, 29, ул. Большевикская, 194, ул. Анри Барбюса, 60	342	238-33-80; 236-30-33; 236-13-94
ООО "СК-сервис"	Пермь	г. Пермь, ул. Деревообделочная, д. 3, корп. Б	342	221-40-99
ООО "Арнаут"	Петрозаводск	г.Петрозаводск, пр-т Лесной д.51, корп.1	8142	633218
СЦ "Электрон"	Петропавловск-Камчатский	г. Петропавловск-Камчатский, ул. Пограничная д. 24, м-н "Электрон"	4152	469-410 доб. (3)
ТД "Форум"	Промолевск	г. Промолевск, пр. Ленина, д.2	3846	69-30-61; 69-29-37
Ремонт и Сервис	Псков	г. Псков, ул.Труда, 11	8112	538650, 538630
АСЦ "Полисервис"	Пятигорск	г.Пятигорск, ул. 1-я Набережная, д.32, корп. 4	8793	33-17-29; 33-93-69 (доб. 104)
АСЦ "ЮГ-Сервис"	Пятигорск	г.Пятигорск, ул. Дровяникова, д.20	8793	33-55-43, (928) 357-36-16
ИП Сериков А.Ю.	Пятигорск	г. Пятигорск ул. 5-ый Переулоч, д.13	8793	987-011; (81918)743-69-46
ООО «МосОблСервис»	Раменское	г. Раменское ул. Красная д.17/1	499	707-11-86, 8-985-649-98-96
Мастер	Ростов-на-Дону	г. Ростов-на-Дону, ул. 50-летия Ростсельмаша, д.1/52	863	219-21-12;8-800-100-51-52
ИП Репенко В.Н	Ростов-на-Дону	г. Ростов-на-Дону, ул. Амираяна, д. 1 "А"	863	230-31-31,8-961-280-31-31
Синтез	Рубцовск	г. Рубцовск, ул. Комсомольская, д.212	38557	4-05-43
ИП Матягина И.Л.	Рузавка	г. Рузавка, ул. Красноармейская, д.67	83451	2-55-12, 2-22-58, 4-48-65, 2-24-61
Транс-экспедиция	Рыбинск	г. Рыбинск, пр-т Серова, 8	4855	55-65-72; 26-32-83; 28-65-10
ИП Грачев О.А.	Рязань	г. Рязань, ул. Новая, 51 Г	4912	21-02-19; 28-39-93
ООО «Гарант-Техно»	Рязань	г. Рязань, ул. Пушкина, д.14,	4912	76-88-01,76-34-83
Видикон-Сервис	Самара	г. Самара, ул. Мориса Тореза, д.137	846	262-62-62
Видео-Сервис Самара	Самара	г. Самара Московское шоссе 24 км, д. 5	846	125-12-73
ООО «СЦ «Курсор-Сервис»	Санкт-Петербург	г. Санкт-Петербург, Загребский бульвар, д.33	812	701-73-97,708-20-19
Видео-Сервис	Саранск	г. Саранск, ул. В. Терешковой, 18 А	8342	24-98-58; 57-19-19
ООО "Телеателье Союз"	Сарапул	г.Сарапул, ул. Советская, д.88	3414	732614;89124529150
ЭЛ-Сервис	Саратов	г.Саратов, ул. Шелковичная, д. 64/66	8452	572953,572954,572955
ИП Гусев В.А.	Сасово, Рязанская обл.	г. Сасово, ул. Малышева, д.49	4913	2-27-70;5-14-31
Варенбуд В.И.	Северодвинск	г. Северодвинск, ул. Гагарина, д.12	8184	58-72-21; 27-84-62
Телемир-Сервис	Симферополь	г. Симферополь, ул. Ковыльная, д.72		+79780394466
Ремонт бытовой техники	Соликамск	г.Соликамск, ул. Белинского, д.11	34253	28526
ООО «Техно-Сервис»	Ставрополь	г. Ставрополь, ул. 7-я Промышленная, д. 6	8652	395530
Экспресс-Сервис	Старый Оскол	г. Старый Оскол, мкр. Олимпийский, д.7	4725	42-41-00
Вега-Сервис	Тамбов	г.Тамбов, ул. Кикивдзе, 69	4752	73-94-01; 73-94-03
ООО «ПАРАГРАФ-ДИЗАЙН»	Тверь	г.Тверь, 6-р Шмидта д.18	4822	475858, 476565, 89106476565
Стэко-сервис	Тверь	г. Тверь, пр-т Чайковского, д.6	4822	32-00-23,35-40-81
ИП Яковлев С.Н.	Тихорецк	г. Тихорецк, ул. Гоголя, д.2/2	86196	7-20-53
Бытовик	Тобольск	г.Тобольск пер. Знаменский стр. 4 ТЦ „Симпатия“, пав. № 42 АСЦ „Бытовик“	3456	27-34-39
ГлавБытСервис	Томск	г. Томск, ул. Маяковского, д. 25/7	3822	266865, 266462
ООО "К-сервис"	Тула	г.Тула, ул. Ф.Энгельса, д. 89	4872	32-56-07
ООО "Быт-Сервис"	Тула	г. Тула ул Штыковая, д. 45	4872	470206, (953) 431 44 81
Ваш дом	Тумень	г. Тумень, ул. Ватугина, д. 55	3452	99-49-09; 46-69-91
СЦ Канифоль	Тумень	г. Тумень, ул. Николая Зелинского, д.24		(8)9291269-56-60
Ремикс	Ульяновск	г. Ульяновск., ул. Абулкова , д. 41	8422	48-92-92, 48-90-25
СОВРЕМЕННЫЙ СЕРВИС	Ульяновск	г.Ульяновск, ул.Металлистов, д.16/7	8422	73-29-19, 73-44-22
Компания "Пип"	Урай	г.Урай, мкр. Аэропорт, д. 29	34676	3-15-15

Название	Город	Адрес	Код города	Телефон
ООО «Техносервис»	Уссурийск	г. Уссурийск, ул. Советская, д.96	4234	33-53-05, 33-51-80
ООО «Импорт-Сервис»	Уфа	г. Уфа, проспект Салавата Юлаева, д. 59	347	2524697
Сервис-Центр Регион	Уфа	г. Уфа, Башкортостан, ул. Аксакова, д.73	347	251-13-27; 251-79-79; 223-60-60
ЦТО «Альфа-Сервис»	Ханты-Мансийск	г. Ханты-Мансийск, ул. Обская, д. 29; г. Урай, 2-й мкр., д. 46 (34676) 222-61	3467	01;(34676) 222-61
ООО «Инфолайн»	Чебоксары	г. Чебоксары, Президентский б-р, д.11	8352	62-26-41, 62-38-90
ООО «ВТИ-Сервис»	Чебоксары	г. Чебоксары, пр. М. Горького, д.32/25	8352	410373;431532
Рембйтехника	Челябинск	г. Челябинск, ул. Производственная, 8Б	351	239-39-90; 239-39-66
ООО РСЦ «Подебус»	Челябинск	г. Челябинск, ул. Ворошилова, д.57 В	351	2251313, 2361240
ООО «Ваш Мастер»	Череповец	г.Череповец, ул. Батюшкова, д.7	8202	31-36-07,64-22-73
Пучкин О.А.	Черкесск	г.Черкесск, ул. Первомайская, 48, офис 11	87822	6-19-15
ИП Эдиев Анвар Хамитбиевич	Черкесск	г. Черкесск, ул. Пятигорское шоссе, д.13	87875	7-44-82
ST Сервисный центр	Чита	г. Чита, ул. Байкальская, д.19, ТЦ «Хамаль», 2 этаж, г.Чита, ул.Тракторная, 54, ТЦ Кардинал.(холодильники)	3022	72-02-03
Сервисный центр «ДимКат»	Чита	г. Чита, Романовский тракт, д.47	3022	455479,89144750361
ИП Дукарт Д.Н.	Чусовой, Пермский край	г.Чусовой, ул. Мира, д.8, маг. Орбита		(919) 4658462
СЦ «Экспресс-сервис»	Шадринск	г. Шадринск, ул. Советская, д. 75, ул. Спартака д.51	35253	32552.61717
НОРД-сервис	Шадринск	г. Шадринск, ул. Свердлова, д.107	35253	3-53-32
ИП Поляков О.В.	Шахты	г. Шахты, пр-т Победа революции, 111, к. 1, ком. 30	8636	23-72-27; 28-87-12
Пузеревский С.И.	Шахты	г. Шахты, пр-т Победы Революции, 85 офис 200	8636	22-30-00
АВИ-Электроникс	Ялта	г. Ялта, ул. Жадановского, 3		+7 978 8423033
TAV	Ярославль	г. Ярославль, Московский пр-т, д. 1а, стр. 5	4852	79-66-77/78/79; 52-22-76/77; 79-21-00
ООО "Рослан-Сервис"	Ярославль	г. Ярославль, ул. Ньютона, д. 34	4852	44-00-40
СЦ "ЯрСервис"	Ярославль	г.Ярославль, Ленинградский пр-т, д.52в	4852	900-242, 283-300, 284-400 (доб.203)

Уточнить адреса и телефоны авторизованных сервисных центров можно на сайте SHIVAKI.COM или по телефону: (495)7852356

Правообладатель: Шиваки (Джэпен) Индастриз Лимитед (Shivaki (Japan) Industries Limited), 2001, Централ Плаза, 18 Харбор Роуд, Ванчай, Гонконг (2001, Central Plaza, 18 Harbor Road, Wanchai, Hong Kong)

Произведено: По заказу Шиваки (Джэпен) Индастриз Лимитед (Shivaki (Japan) Industries Limited), 2001, Централ Плаза, 18 Харбор Роуд, Ванчай, Гонконг (2001, Central Plaza, 18 Harbor Road, Wanchai, Hong Kong)

Гарантийный срок указан в гарантийном талоне.



Срок службы изделия – не менее 5 лет со дня начала эксплуатации.

Продукция компании SHIVAKI.

Сделано в России.